



www.my-ray.com

Plant - Via Bicocca, 14/c - 40026 Imola - Bo (Italy) tel. +39 0542 653441 - fax +39 0542 653555

Headquarters - Cefla s.c. Via Selice Provinciale, 23/a - 40026 Imola - Bo (Italy) tel. +39 0542 653111 - fax +39 0542 653344

Cefla North America, Inc. 6125 Harris Technology Blvd. Charlotte, NC 28269 - U.S.A. Toll Free: (+1) 800.416.3078 Fax: (+1) 704.631.4609

Données susceptibles d'être modifiées sans préavis. 06/2018 M9PROF181500
Selon les réglementations en vigueur, dans les zones Extra UE certains produits et/ou caractéristiques pourraient présenter une disponibilité et des spécificités différentes. Nous vous invitons à contacter le distributeur local. Les images sont purement indicatives. Les images sont purement indicatives.



Hyperion X9 pro
Système d'imagerie 3 en 1
professionnel Full-Touch



Le 3 en 1 conçu pour l'avenir.

Hyperion X9 pro vous offre le meilleur de la technologie 3D, des projections céphalométriques et une vaste gamme d'examen 2D.

Des images 2D/3D en haute définition et une technologie à l'avant-garde sur une plateforme complète, pouvant être mise à jour et offrant un encombrement minimum. Hyperion X9 pro satisfait optimalement tous vos besoins diagnostiques, s'intégrant facilement dans le flux de travail et garantissant un maximum de confort tant pour le patient que pour l'opérateur.

Une qualité d'image SuperHD pour des diagnostics toujours parfaits grâce à de simples procédures entièrement guidées. Une accessibilité maximale et une simplicité d'utilisation avec la console full-touch innovante et le positionnement rapide face à face qui garantit un confort optimal au patient et à l'opérateur.

À mesure que vos exigences diagnostiques augmentent, la grande évolutivité et modularité de Hyperion X9 pro vous permettra d'en modifier la configuration, passant d'une version de base à une version plus avancée de manière simple et avantageuse.

Powerful, reliable, easy.

- Configurable et modulaire
- Technologie et qualité de l'image
- Meilleure expérience d'utilisation
- Confort et ergonomie
- Pleine connectivité

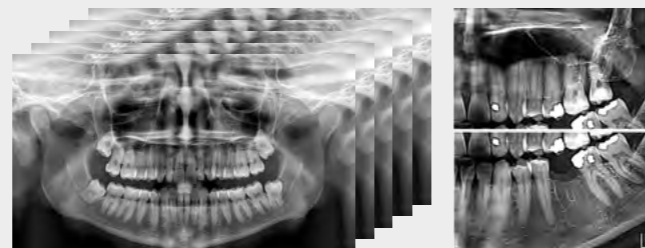

MULTIPAN (MRT).

Des panoramiques multicouche à grossissement constant et une vaste gamme de programmes 2D pour toutes les exigences, même les plus spécialisées. Des balayages avec un très haut niveau de détail, une orthogonalité élevée et des trajectoires spécifiques pour l'étude de la dentition, des articulations temporo-mandibulaires et des sinus maxillaires. Optimisation automatique des doses et du temps d'acquisition pour adultes et enfants.



FULL CEPH.

Le système de téléradiographie renouvelé de Hyperion X9 pro offre des programmes pour tous types d'exigences diagnostiques. Des images de très haute qualité, des temps de balayage extrêmement rapides et des doses d'irradiation réduites : le meilleur de la technologie céphalométrique avec l'espace opérationnel le plus compact disponible sur le marché.

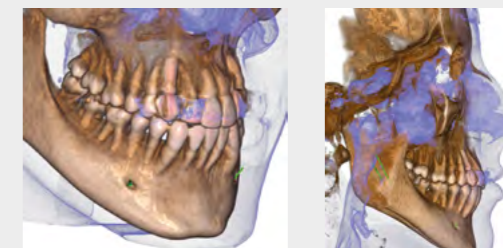

CB3D EN SUPERHD.

L'imagerie 3D à 360° avec des balayages ultrarapides à doses limitées et très haute résolution : 75 µm sur l'ensemble de la dentition et jusqu'à 68 µm en utilisant la fonction exclusive XF (eXtended Function) combinée à des FOV dédiés et développés pour toujours obtenir les meilleures performances. Un diagnostic dentaire complet, des examens spécifiques pour l'étude de l'oreille interne, des applications d'oto-rhino-laryngologie, et pour l'évaluation des voies aériennes supérieures.

Innovation, puissance et polyvalence.

Fonctionnel et polyvalent. Hyperion X9 pro vous offre une configurabilité complète pour pouvoir s'adapter parfaitement à toutes vos exigences diagnostiques.

Flexibilité maximale pour tous vos diagnostics. Hyperion X9 pro est complètement configurable et sa structure modulaire et évolutive permet de passer d'une version de base à une version plus avancée de manière simple et avantageuse. Une plateforme extraordinaire qui s'adapte aux exigences de votre cabinet grâce au capteur 2D PAN/CEPH aisément amovible et au bras téléradiographique réversible pouvant être installé des deux côtés. L'hybride 3 en 1 le plus compact disponible sur le marché pour des examens 2D et 3D de très haute qualité.

Versatile power.

- Évolutivité simple de toutes les configurations
- Bras CEPH réversible
- Un capteur 2D amovible ou deux capteurs dédiés pour PAN et CEPH
- Le 3 en 1 le plus compact du marché



Au-delà de toute attente.

Le niveau de détail extraordinaire de l'imagerie 3D pour vos examens en haute résolution.

Le 3D élève vos diagnostics à un nouveau niveau, une dimension désormais indispensable pour valoriser votre travail. Grâce à un vaste choix de champs de vision (de 4 x 4 jusqu'à 13 x 16 cm), Hyperion X9 pro est l'outil idéal en mesure de satisfaire toutes vos exigences cliniques, de l'analyse des structures dentaires aux examens pour les articulations temporo-mandibulaires, sans oublier les applications d'oto-rhino-laryngologie.

3D Empowerment.

- Multi FOV de 4 x 4 à 13 x 16 cm
- Générateur plus puissant
- Très haute résolution (jusqu'à 68 μm)
- Balayage CB3D rapide (jusqu'à 3,4 s)
- Faible dose

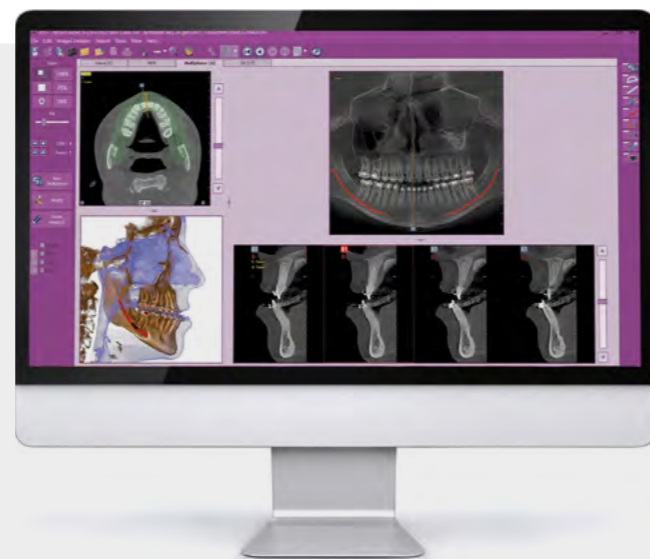

DOUBLE ARCADE À 75 μm

FOV avec diamètre de 10 cm, indispensable pour capturer avec certitude les racines des troisièmes molaires incluses, et allant jusqu'à 10 cm de haut. En une seule acquisition, Hyperion X9 pro vous fournit, à la résolution exceptionnelle de 75 μm , une vue d'ensemble de la dentition et des structures osseuses avoisinantes. L'outil idéal pour la planification d'implants multiples, même en ayant recours à des guides chirurgicaux.

LES VOIES AÉRIENNES

Le FOV 13 x 16 cm permet l'acquisition, en un seul examen, de l'ensemble des voies aériennes supérieures. Visualisation détaillée de la dentition complète, des sinus maxillaires et des voies aériennes supérieures, pour pouvoir identifier clairement tout éventuel rétrécissement et diagnostiquer correctement les syndromes d'apnées obstructives du sommeil (SAOS).

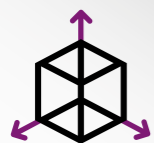

POWER IMAGING

Accédez à un niveau supérieur.

Simple et polyvalent, mais aussi technologiquement à l'avant-garde. Hyperion X9 pro intègre des innovations extraordinaires qui ouvrent les portes de votre clinique au futur de l'imagerie diagnostique 3D.

L'imagerie diagnostique 3D à la pointe de l'évolution technologique directement dans votre clinique. Hyperion X9 pro est équipé d'un générateur plus puissant conçu pour vous offrir le maximum en un minimum de temps, et d'un capteur 3D à haute sensibilité permettant d'obtenir une qualité d'image exceptionnelle avec une exposition minimale. Cette technologie de nouvelle génération, combinée aux protocoles de balayage optimisés, permet d'atteindre la résolution exceptionnelle de 68 µm.

Perfection in details.

- Nouveau générateur plus puissant
- Capteur 3D à très haute sensibilité
- Balayage à 360°



BALAYAGE RAPIDE À 360°

La technique de balayage à 360° offre l'avantage de pouvoir réduire considérablement les artefacts. Hyperion X9 pro associe ce type d'acquisition à des temps d'exécution extrêmement rapides. Il est en effet possible d'effectuer des examens complets à haute résolution et dose d'irradiation limitée en seulement 14 s : qualité optimale, très haut niveau de détails et diagnostic rapide.



GÉNÉRATEUR PLUS PUISSANT

Le générateur à potentiel constant, équipé d'une tâche focale de 0,5 mm, optimise l'exposition grâce à la technologie à émission pulsée, garantissant ainsi des résultats optimaux avec la dose d'irradiation réduite au minimum.



AMPLE PANNEAU 3D

Le panneau 3D à la pointe de la technologie est caractérisé par une sensibilité exceptionnelle qui permet d'obtenir des examens extrêmement détaillés. Des volumes de la dentition complète et des voies aériennes supérieures en SuperHD pour des diagnostics toujours précis.

FOV multiples

Diagnostics en SuperHD.

MultiFOV et une très haute résolution : les meilleures images 3D pour tous vos besoins radiologiques.

Une vaste gamme de FOV à disposition pour toutes vos exigences cliniques : de l'implantologie à la mesure des volumes des voies aériennes, de l'endodontie à la chirurgie orale. Tous les FOV, du plus petit au plus grand, sont disponibles en trois modes d'exécution pour s'adapter à toutes les exigences. Quelques simples étapes suffisent pour déterminer le paramétrage le plus approprié en fonction de la région anatomique d'intérêt. La sélection innovante entre trois modes dédiés permet d'effectuer l'examen en fonction des besoins diagnostiques réels et d'une manière extrêmement simple :

QuickScan Balayages plus rapides et à très faible dose pour le suivi chirurgical et l'analyse des macrostructures.

Standard mode Diagnostic principal et planification du traitement. L'équilibre idéal entre dose et qualité.

SuperHD Niveau de détail exceptionnel, sans compromis. Parfait pour l'analyse des microstructures.

Smart CB3D.

- MultiFOV
- 3 protocoles pour chaque FOV
- Odontologie et Oto-rhino-laryngologie
- Implantologie, Orthodontie, Gnathologie, Endodontie
- Oreille, nez, gorge, et sinus

ENT

EXAMENS OTO-RHINO-LARYNGOLOGIQUES

- Oreille : 7 x 6 cm (XF)
- Nez et sinus maxillaires : 13 x 8 cm
- Bouche et gorge : 13 x 10 cm
- Ensemble des voies aériennes supérieures : 13 x 16 cm

DENT

EXAMENS ODONTOLOGIQUES

- AVANCÉS**
- Dentition jusqu'aux frontaux : 13 x 16 cm
 - Rami ascendants mandibulaires : 13 x 10 cm
 - Zygomas et sinus : 13 x 8 cm
 - Sinus maxillaires : 10 x 10 cm
 - Articulation temporo-mandibulaire : 7 x 6 cm (XF)
 - Éléments dentaires : 4 x 4 cm (XF)

DE BASE

- Dentition complète adulte : 10 x 8 cm
- Une seule arcade complète adulte : 10 x 6 cm
- Dentition complète enfant : 8 x 8 cm
- Une seule arcade complète enfant : 8 x 6 cm
- Hémi-arcade ou dentition frontale : 6 x 6 cm



FOV 6 X 6 CM

6 cm de haut pour visualiser des secteurs de l'arcade dentaire. Balayez uniquement la zone d'intérêt : hémi-arcades ou zones frontales, sans couper la surface occlusale ou la base de la mandibule, minimisant ainsi la dose au patient.



FOV 4 X 4 CM

La plus haute résolution disponible sur le marché à votre disposition. Capturez le moindre détail jusqu'à 68 µm et élevez votre travail à un niveau supérieur. Possibilité d'analyse à très faible dose en balayage ultrarapide (seulement 3,6 s) pour des contrôles morphologiques 3D en temps réel plus simples.



FOV 10 X 8 CM

À partir d'un seul balayage, Hyperion X9 pro vous fournit une vue d'ensemble de la dentition de patients adultes, y compris les racines des troisièmes molaires incluses et ce, avec un balayage ultrarapide de 6,4 s à très faible dose, ou en très haute résolution jusqu'à 75 µm.



FOV 13 X 16 CM

Amplifiez votre champ de vision, élargissez votre diagnostic : de l'arcade inférieure et supérieure aux sinus maxillaires et frontaux, le maximum d'informations, en un seul volume comprenant les voies aériennes supérieures, le nez et la gorge. Pour une évaluation plus complète du cas.

3D. Cas cliniques

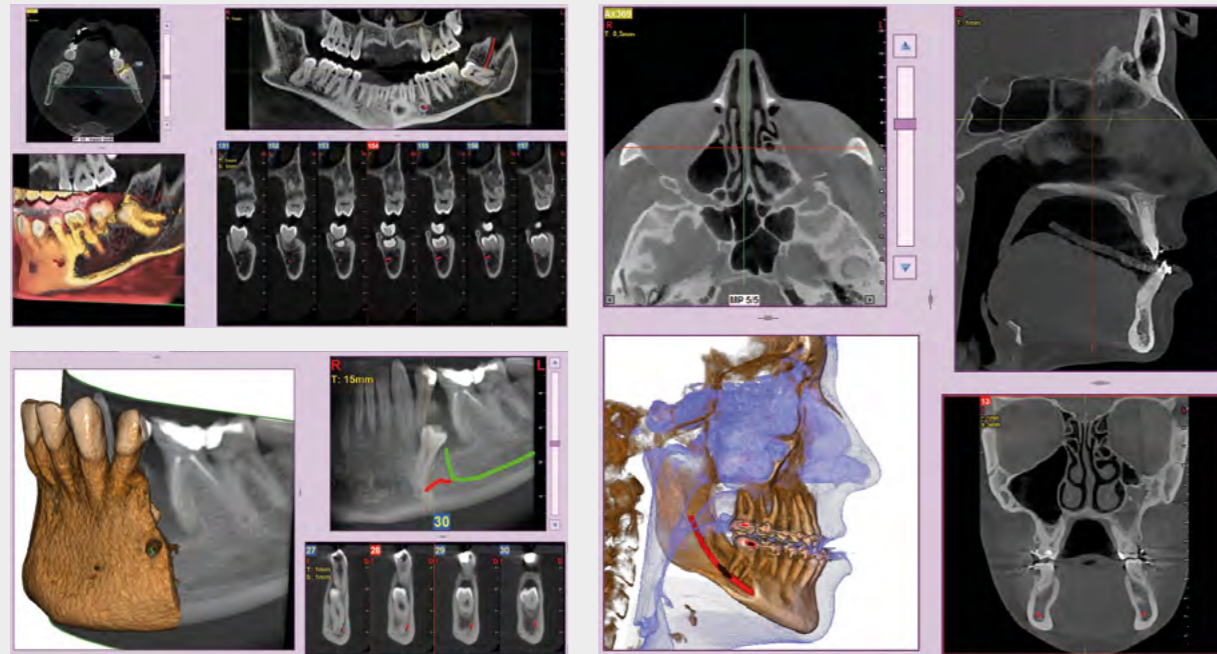

Applications orthodontiques

Des FOV de 10 cm de diamètre sont nécessaires pour l'étude des troisièmes molaires incluses car, chez un adulte de taille moyenne, la distance entre les troisièmes molaires de droite et de gauche, en incluant leurs racines respectives, le processus alvéolaire et l'os avoisinant, est d'au moins 9 cm. Les champs de vision réduits sont utiles en cas d'analyse de dents incluses ou surnuméraires, pour limiter la dose à la seule région d'intérêt. En effet, pour une planification correcte du traitement, il est fondamental de déterminer la position réelle (vestibulaire ou palatine), possible uniquement avec une analyse 3D, même à très faible dose avec un protocole QuickScan. Le champ de vision complet 13 x 16 cm permet une évaluation minutieuse des voies aériennes supérieures, souvent utile pour compléter une investigation en vue d'un traitement orthodontique qui tienne compte des problématiques oto-rhino-laryngologiques.

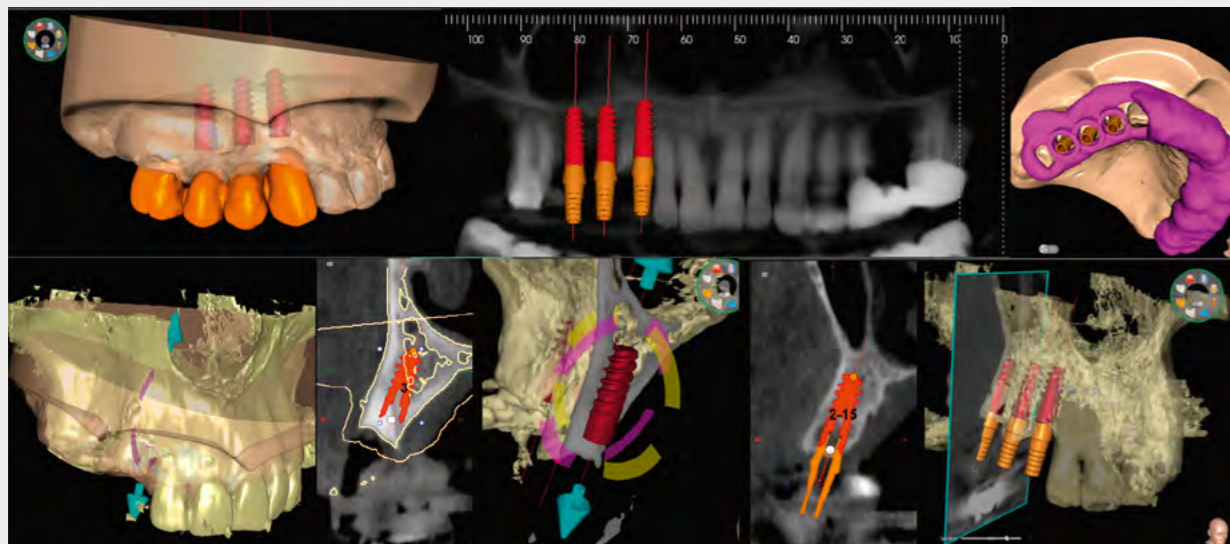

Planification implantaire avancée

Définissez la position de l'implant directement sur le modèle 3D, combinez-le avec les données STL provenant de scanners intra-oraux, et déterminez le projet prothétique définitif. Avec les instruments de planification implantaire avancée, vous pourrez opérer en toute sécurité, grâce aux informations précises sur la quantité d'os et la distance par rapport aux structures anatomiques avoisinantes, comme le canal mandibulaire, en définissant une distance minimale de sécurité.

Analyses volumétriques

La fonction du logiciel de calcul du volume de soulèvement du sinus maxillaire permet de déterminer l'intervention à l'avance et d'opérer en toute sécurité. Il est en outre possible de tracer des lignes directement sur le modèle virtuel du patient en évaluant les rapports morphologiques sur le rendu 3D.

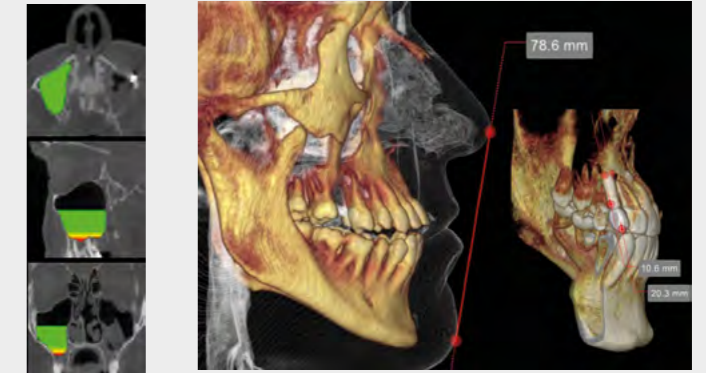

Évaluation des implants zygomatiques

Les volumes avec FOV 13 x 8 cm, ou 13 x 10 cm, représentent l'outil idéal pour la planification des implants zygomatiques. En effet, le diamètre de 13 cm est le seul qui permet d'inclure tout le zygoma dans le balayage, sans coupes.

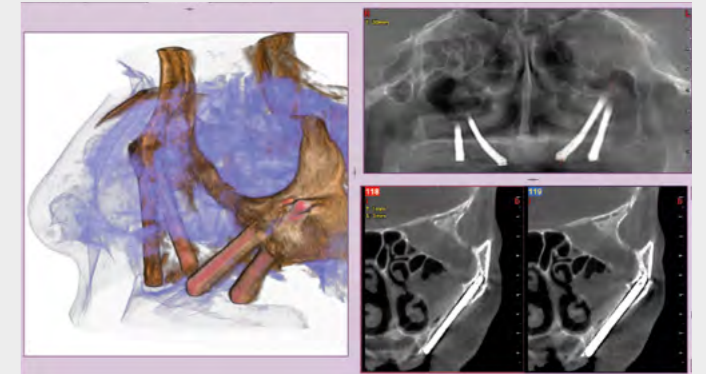

Investigation endodontique

Thérapie du canal mandibulaire, identification de microfractures et résorptions radicaires ; la résolution exceptionnelle de 68 µm, exclusivité de Hyperion X9 pro, élève vos diagnostics à un niveau supérieur.

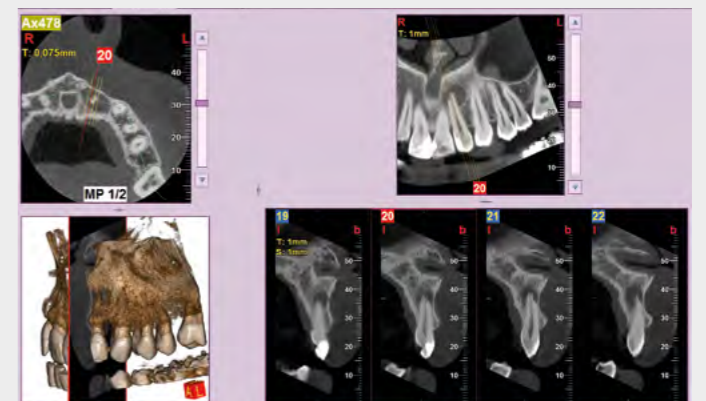

Vue de l'oreille moyenne et interne

Le FOV dédié 7 x 6 cm à 68 µm offre une vue détaillée et claire de toutes les structures de l'oreille moyenne et interne, comme la fenêtre ronde, le canal semi-circulaire et la chaîne ossiculaire.

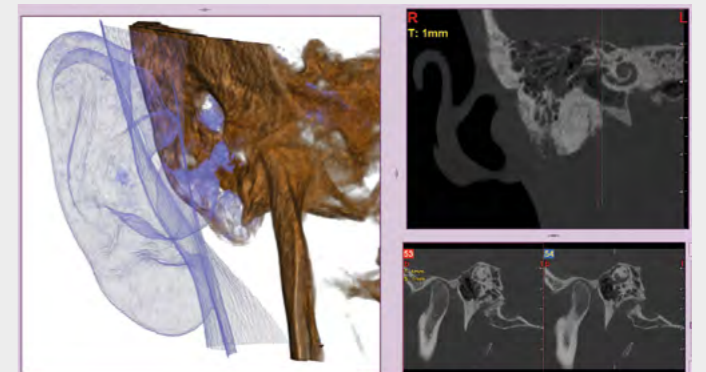

Capturez chaque détail.

Des images hautement définies, des détails extrêmement nets, un système avancé MultiPAN pour des résultats optimaux dans toutes les situations.

Le capteur dédié CMOS (Csi de nouvelle génération), aisément amovible, génère des images nettes, uniformes et en très haute définition tout en maintenant une faible dose d'irradiation. Le panoramique avec orthogonalité élevée permet de réduire les superpositions d'éléments dentaires adjacents et de montrer clairement et distinctement les structures à examiner. L'ample couche focale permet d'obtenir des images détaillées tout le long de l'arcade dentaire. Afin d'optimiser les temps de balayage et d'exposition du patient, chaque type d'image est acquis avec une trajectoire et une collimation dédiée.

Exact details, maximum performance.

- Capteur 2D dédié
- Orthogonalité élevée
- Collimation variable
- Ample couche focale
- Filtres PiE (Panoramic image Enhancer)



MULTIPAN HD.

Hyperion X9 pro vous offre des panoramiques toujours clairs et détaillés. La fonction exclusive MultiPAN génère, en un seul balayage et avec les mêmes temps d'exposition et dose d'irradiation que pour un panoramique conventionnel, 5 couches focales différentes parmi lesquelles sélectionner la plus adaptée à vos exigences diagnostiques.

CINÉMATIQUE DE POINTE.

Hyperion X9 pro met à votre disposition la technologie d'imagerie la plus avancée. Il est en effet équipé d'une cinématique parfaitement synchronisée, caractérisée par un mouvement rotatif et par deux dispositifs de translation simultanés, qui garantissent un agrandissement constant de toutes les projections. Les balayages sont toujours au point grâce au sillon focal optimisé qui suit la morphologie du patient.



● Hyperion X9 pro

Agrandissement constant

1 mouvement rotatif et
2 dispositifs de translation simultanés

● Concurrent haut de gamme

Agrandissement non homogène

1 mouvement rotatif et seulement
1 dispositif de translation simultané





Découvrez un univers d'examens.

Le meilleur programme 2D pour des panoramiques et des images céphalométriques sans égal.

Hyperion X9 pro vous offre les meilleures trajectoires 2D pour des images uniques. En plus des panoramiques standard, vous pouvez effectuer des projections orthogonales de la dentition et des radiographies bitewing focalisées sur les couronnes dentaires. Pour réduire au minimum la dose d'irradiation, il est possible de segmenter la zone dentaire et de limiter le balayage à la région d'intérêt. Les articulations temporo-mandibulaires peuvent être examinées grâce aux projections postéro-antérieures ou latéro-latérales, avec également des acquisitions à partir d'angles multiples. Des investigations amples et minutieuses, y compris des sinus maxillaires, permettent d'étudier les voies aériennes supérieures et de planifier au mieux des interventions de soulèvement des sinus. La fonction QuickPAN vous permet de réduire au minimum la durée du balayage pour des examens plus rapides et confortables.

Wide diagnostic range.

- Panoramique orthogonal en HD
- QuickPAN
- Segmentation des zones d'intérêt
- Bitewing en SuperHD
- ATM multi-angulaires

PAN

EXAMENS PANORAMIQUES

- Panoramique HD et QuickPAN
- Panoramique complet et panoramique réduit pour les enfants
- Projection orthogonale pour l'ensemble de la dentition (réduit la superposition des couronnes)
- Segments de panoramique et de dentition avec projections dédiées optimisées
- Expositions bitewing à 4 segments limitées aux couronnes, pour déceler les caries interproximales

TMJ

EXAMENS ATM (BOUCHE OUVERTE OU FERMÉE)

- Projection latéro-latérale des deux ATM
- Projection postéro-antérieure des deux ATM
- Projection latéro-latérale à partir d'angles multiples (x3) d'une seule ATM
- Projection postéro-antérieure à partir d'angles multiples (x3) d'une seule ATM

SIN

EXAMENS DES SINUS MAXILLAIRES

- Vue de face ou latérale (gauche et droit) des sinus maxillaires



Optimisez chaque perspective.

Des performances optimales, un balayage ultra-rapide et un choix complet de projections céphalométriques. Choisissez l'examen le plus adapté à vos besoins diagnostiques.

La plateforme modulaire de Hyperion X9 pro vous permet d'ajouter le module téléradiographique, à tout moment et de manière extrêmement simple. Son bras céphalométrique est un vrai chef d'œuvre d'ingénierie. Non seulement il est le plus compact sur le marché, mais il est aussi réversible : il peut être monté tant à droite qu'à gauche et, si vos exigences en matière d'espace changent, Hyperion X9 pro CEPH change avec elles.

Le capteur PAN/CEPH amovible de dernière génération, associé à un générateur plus puissant, garantit des performances optimales pour toutes les applications. Il sélectionne l'examen le plus adapté aux besoins réels du diagnostic en choisissant entre un balayage ultrarapide ou haute qualité.

SuperHD quality.

- Encombrement minimum
- Balayage ultra-rapide
- Champ de vision variable et positionnement FULL CEPH
- Capteur PAN/CEPH amovible
- Possibilité de double capteur

CEPH

EXAMENS TÉLÉRADIOGRAPHIQUES

- Projections latéro-latérales avec longueur du balayage sélectionnable
- Projection latéro-latérale enfant, avec hauteur réduite, balayage court et dose limitée.
- Projections FULL CEPH, avec exposition de la thyroïde réduite et calotte crânienne incluse chez les enfants
- Projections antéro-postérieures et postéro-antérieures
- Projections menton-vertex, y compris les incidences de Waters et de Towne renversées
- Projection du carpe



COLLIMATION INTELLIGENTE

Le collimateur primaire servo-commandé (breveté) permet de sélectionner la région exacte à exposer aux rayons X. Le collimateur secondaire pour les projections téléradiographiques est intégré dans le module rotatif et permet un accès facilité avec un encombrement minimum (brevet en instance).

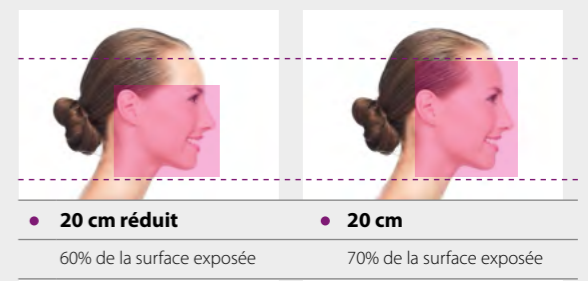

FULL CEPH

Hyperion X9 pro s'adapte parfaitement aux examens de patients adultes et enfants. En particulier, le positionnement FULL CEPH pour les enfants réduit l'exposition de la thyroïde et évite le contact entre le capteur et les épaules, permettant d'inclure, si possible, la calotte crânienne.

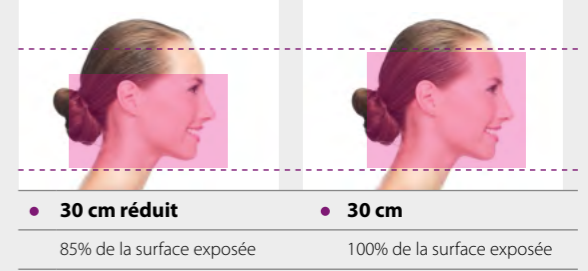

2D. Cas cliniques



Orthopantomiques

- 1. Panoramique orthogonal :** minimise les superpositions d'éléments dentaires adjacents pour une meilleure analyse parodontale.
- 2. Panoramique rapide :** dose faible et temps de balayage réduit, idéal pour des investigations primaires, le suivi, ou en cas de patients non collaborants.
- 3. Panoramique enfant :** exposition limitée et paramètres optimisés pour une investigation pédiatrique rapide.
- 4. Dentition complète à quadrants :** investigations localisées avec segmentation sélectionnable pour limiter la dose d'irradiation.
- 5. Projections bitewing, investigation limitée aux couronnes :** haute résolution et faible dose, une alternative valable aux images intra-orales en cas de patients avec un fort réflexe de rejet.

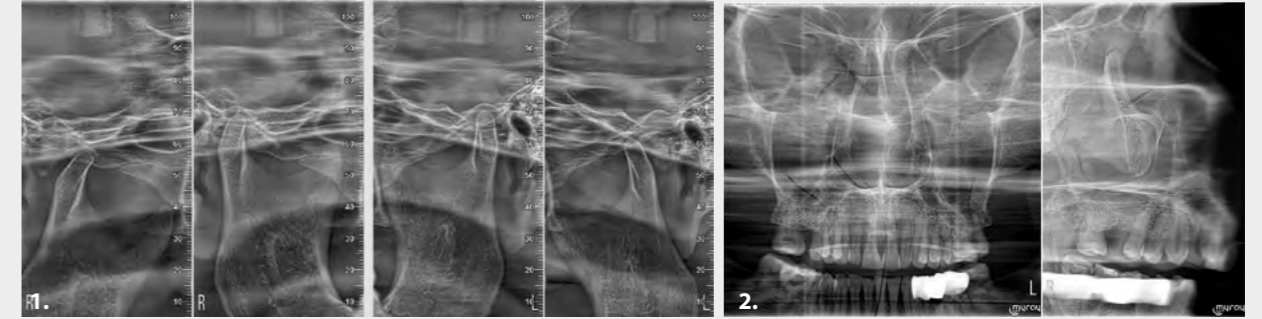
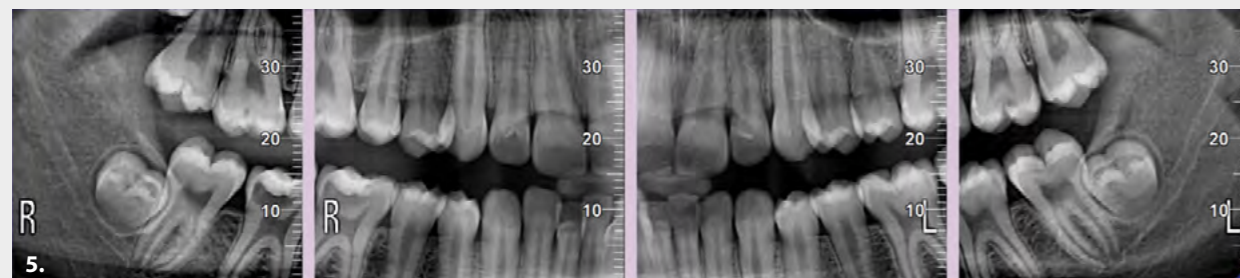

Stratigraphies extra-orales

- 1. Articulations temporo-mandibulaires :** droite et gauche, bouche ouverte ou fermée et en projection latéro-latérale et postéro-antérieure avec projection multi-angulaire.
- 2. Sinus maxillaires :** vue de face, latérale droite et gauche, avec trajectoire optimisée.



Téléradiographie

- 1. Latéro-latérale :** avec détails des os et des tissus mous en évidence, fondamental pour les études céphalométriques.
- 2. Antéro-postérieure :** pour investiguer les asymétries et les malocclusions en vue d'un traitement correct.
- 3. Menton-vertex :** permet d'analyser les fosses nasales, les cellules ethmoïdales et les sinus sphénoïdaux.
- 4. Carpe :** pour une évaluation de la croissance résiduelle, possible grâce à un support dédié.

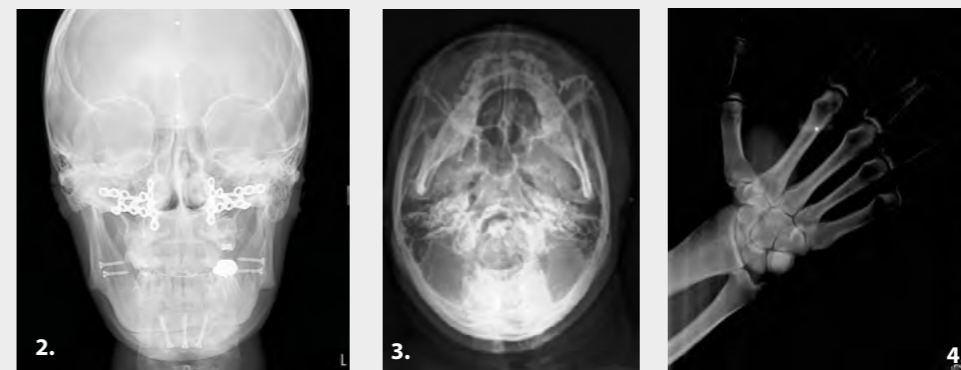

Flux de travail optimisé.

Hyperion X9 pro optimise votre travail, s'adapte à tous vos besoins et vous permet de vous concentrer sur ce qui est réellement important : le diagnostic.

Hyperion X9 pro offre des outils et des fonctions avancées pour améliorer votre flux de travail. L'interface de commande, simple et intuitive, guide l'opérateur pas à pas durant toute la phase de paramétrage et d'acquisition de l'examen. Le contrôle de l'équipement et l'affichage des images 2D peuvent être gérés par la console full-touch présente sur la machine, par la console virtuelle sur PC ou par le biais d'applications spécifiques pour iPad, garantissant ainsi la plus grande polyvalence opérationnelle.

La technologie exclusive MRT (Morphology Recognition Technology) permet d'obtenir des images nettes et définies sans avoir à régler manuellement les paramètres d'exposition, les adaptant automatiquement aux caractéristiques anatomiques du patient. Grâce à l'acquisition MultiPan et à la fonction exclusive Focus-Free, l'appareil restitue automatiquement la meilleure couche focale, selon la morphologie de l'arcade dentaire.

Improve your work.

- Technologie MRT
- Console multiplateforme
- Flux de travail guidé
- PAN Focus-Free
- 3D Free-FOV

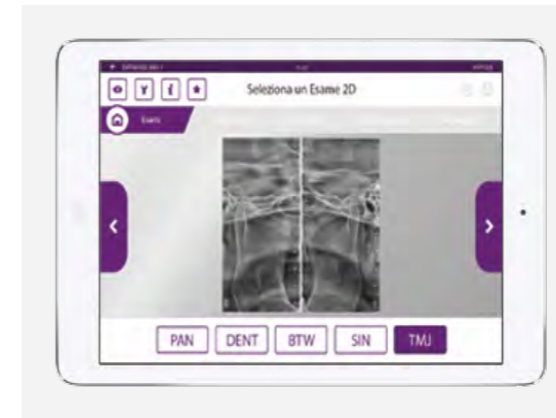

CONTRÔLE PAR IPAD

Hyperion X9 pro est équipé d'une interface graphique conviviale, également disponible sous forme d'application pour iPad, pour un contrôle simple et intuitif : en quelques simples étapes, vous pouvez choisir et paramétrer l'examen le plus approprié en fonction de l'intérêt clinique et anatomique.



INTERFACE PC

La console multiplateforme vous permet d'accéder de manière simple et immédiate à toutes les fonctions de l'appareil. Une interface qui vous guide pas à pas dans toutes les phases, du choix au paramétrage de l'examen, avec le positionnement guidé du FOV : pour des examens plus faciles, plus rapides et plus efficaces.



CONSOLE TACTILE FULL TOUCH 10"

L'interface intuitive et les commandes directes accélèrent votre travail tout en offrant une expérience plus agréable au patient. Hyperion X9 pro est caractérisé par sa simplicité d'utilisation et la rapidité de ses procédures, comme le choix de vos programmes prédéfinis directement depuis la page d'accueil. L'interface de la console vous donne des indications précises sur le bon positionnement du patient en fonction du protocole sélectionné.

La technologie au service du bien-être.

Hyperion X9 pro vous permet d'offrir à vos patients les meilleures conditions pour des examens excellents dans un environnement serein et collaboratif.

Des balayages rapides, des protocoles à faible dose de rayonnement et un positionnement ergonomique : les meilleurs ingrédients possibles pour le confort et la santé de votre patient. Hyperion X9 pro met à votre disposition des procédures d'acquisition qui garantissent la plus grande accessibilité et un temps minimum à l'intérieur de l'appareil, simplifiant ainsi son utilisation pour l'usage pédiatrique ou avec des patients à mobilité réduite. En outre, par le biais de l'application iRYS Viewer pour iPad, vous pouvez partager les différentes phases du traitement avec le patient, de manière claire, intuitive et simple : une plus grande implication du patient pour atteindre une collaboration et une confiance maximales dans le choix du traitement proposé. **Best care.**

- Positionnement ergonomique
- Balayage rapide
- Faible dose
- Un partage rapide



POSITIONNEMENT GUIDÉ ET EFFICACE

Le positionnement est rapide et précis grâce à un système d'alignement qui utilise 4 lignes laser projetées directement sur le visage du patient, et grâce également au craniostat ergonomique et technologiquement avancé muni de 7 points de fixation offrant une stabilité optimale pendant le balayage. Le positionnement face à face garantit la plus grande liberté de mouvement et permet de créer un climat plus détendu pour le patient.



SYSTÈME SERVO-COMMANDÉ

Le système Scout View permet de centrer le volume sur la zone d'intérêt, sans souci pour le patient qui conserve sa position. À partir du PC, l'opérateur peut voir les deux images (vue sagittale et vue frontale) à très faible rayonnement et modifier avec précision la zone de balayage en laissant l'appareil, doté de mouvements servo-assistés très précis, se repositionner correctement. Avec cette procédure, il n'y a aucun risque de devoir répéter l'examen.



QUICKSCAN
3,6 - 6,4s



QUICKPAN 6s
QUICKCEPH 3,3s

BALAYAGE RAPIDE À TRÈS FAIBLE DOSE

Les protocoles avancés QuickScan, disponibles tant pour les examens 2D que pour les acquisitions 3D, permettent d'obtenir des images précises avec des doses faibles par rapport à une acquisition standard. Ils représentent l'outil idéal pour les contrôles post-opératoires et l'identification d'éventuelles macrostructures (comme par exemple des dents incluses ou des agénésies).

Évolué, fiable, iRYS.

La meilleure plateforme logicielle all-in-one pour l'imagerie 2D et 3D.

Un outil à la pointe de la technologie, muni de tout un écosystème de fonctions pour visualiser, élaborer et partager les examens acquis, directement à partir de la station de travail dédiée, avec les ordinateurs du cabinet et avec l'application iRYS Viewer disponible pour iPad.

Avec un simple clic vous pouvez envoyer des images 2D et des volumes 3D aux logiciels de gestion du cabinet ou à des systèmes de conception avancée (implantologie guidée, traçage céphalométrique, etc.).

Vous pourrez en outre partager avec le patient ses examens, en lui fournissant le programme de visualisation (Viewer) directement sur CD, DVD ou clé USB. iRYS, la plateforme pour toutes vos exigences diagnostiques.

A true evolution.

- Multi-desktop 2D/3D
- Simulation d'implants
- Compatibilité avec des logiciels de tierces parties
- Partage avec visionneuse d'images 2D et 3D
- iRYS Viewer pour iPad



BIBLIOTHÈQUES D'IMPLANTS PRÉCHARGÉES

iRYS facilite la sélection et le positionnement des implants préférés parmi ceux présents dans sa vaste bibliothèque. Il est en outre possible de les modifier et d'en ajouter de nouveaux en quelques étapes simples.

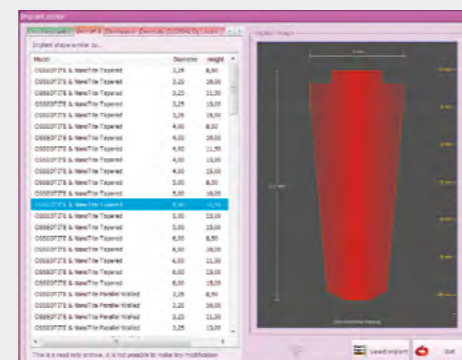

MULTI-DESKTOP 3D/2D

Un logiciel unique pour gérer et traiter des images 3D et 2D. Le système multi-bureaux permet de naviguer rapidement entre les différentes vues du 2D au 3D avec un rendu réaliste et des analyses multiplan panoramiques. Tout le nécessaire pour un diagnostic de qualité et une communication rapide avec le patient.

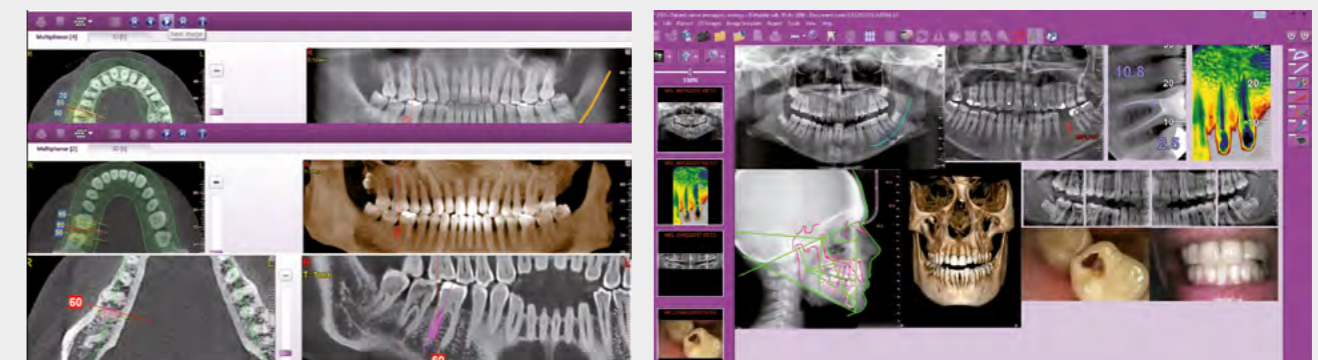

Un set complet d'outils pour tous vos diagnostics.

Des diagnostics et une planification simple et efficace grâce aux meilleurs protocoles et filtres du logiciel iRYS.

Une plateforme évoluée et fiable. iRYS vous offre un ensemble d'outils pour le diagnostic et la planification du traitement vous permettant de toujours obtenir des performances optimales. Parmi ceux-ci, les filtres exclusifs d'amélioration de la définition et du détail des images, les fonctions pour l'évaluation de la qualité de l'os et pour le calcul du volume des voies aériennes.

Great diagnostic tools.

- Filtres pour images évolués
- PiE (Panoramic image Enhancer)
- Évaluation de la qualité de l'os
- Calcul du volume des voies aériennes

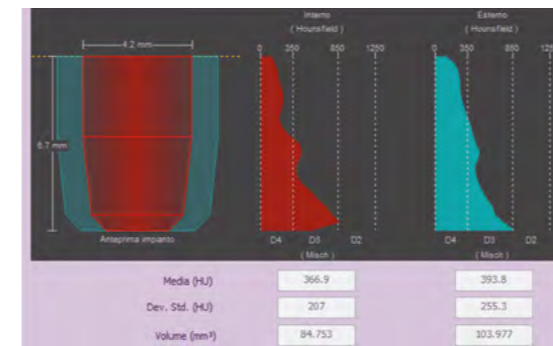

ÉVALUATION DE LA QUALITÉ DE L'OS

Planifiez au mieux vos interventions chirurgicales, le décours postopératoire et la vitesse de récupération avec la fonction avancée de iRYS pour l'évaluation de la qualité osseuse (en référence à la classification de Misch), qui fournit des informations sur le site implantaire et sur les structures anatomiques avoisinantes.

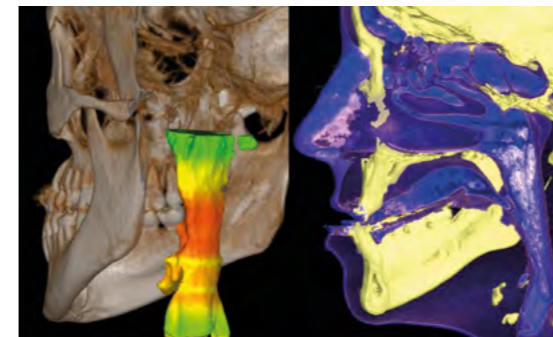

VOLUME DES VOIES AÉRIENNES

iRYS vous permet de calculer le volume des voies aériennes supérieures pour investiguer l'existence d'éventuelles pathologies dans la région ORL. Une fonction particulièrement utile pour la planification d'une intervention de soulèvement du sinus maxillaire dans le cas d'implants zygomatiques ou pour l'évaluation préliminaire du syndrome d'apnées obstructives du sommeil (SAOS).



2D PiE

Les filtres évolués 2D PiE (Panoramic Image Enhancer) vous permettent d'optimiser le rendement de toutes les images 2D. Ils optimisent de manière automatique et sélective la visualisation des différentes régions anatomiques, rendant le moindre détail plus clair pour toutes les acquisitions, des panoramiques multiples à la dentition.

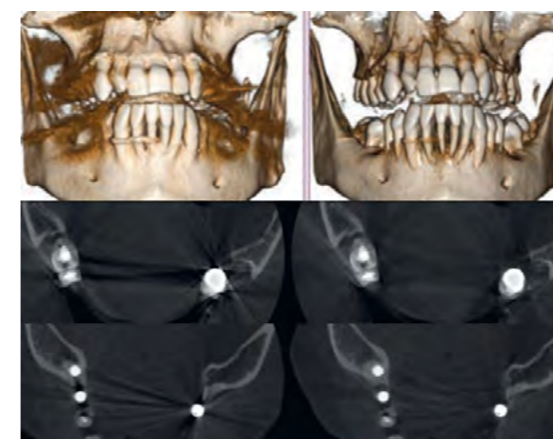

3D SMART

La fonction intelligente 3D SMART (Streak Metal Artifacts Reduction Technology) permet de réduire les artefacts métalliques sur les images 3D, avec une procédure complètement automatique. Rendez vos images volumétriques toujours exploitables, même en présence d'implants et de restaurations en amalgame.

Hyperion X9 pro, un partage total.

Une conception innovante, plus simple et efficace du flux de travail. Une plateforme s'adaptant parfaitement à votre façon de travailler.

HyperionX9 pro vous offre une expérience de travail innovante, efficace et fiable. Un univers d'opportunités pour vos diagnostics et le partage de vos examens. La machine s'interface parfaitement avec les systèmes avancés d'archivage et de gestion des patients, grâce à la compatibilité certifiée avec la norme DICOM 3.0. Elle permet en outre d'effectuer des interventions avec une assistance technique à distance, en présence d'une connexion internet, pour la maintenance, la résolution de problèmes et les mises à jour, réduisant ainsi au minimum les temps d'arrêt de la machine et optimisant l'efficacité et l'efficacité opérationnelle.

Be connected.

- iRYS Viewer
- Compatibilité DICOM
- Assistance à distance

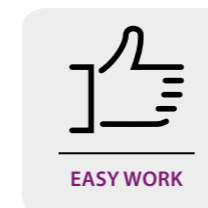
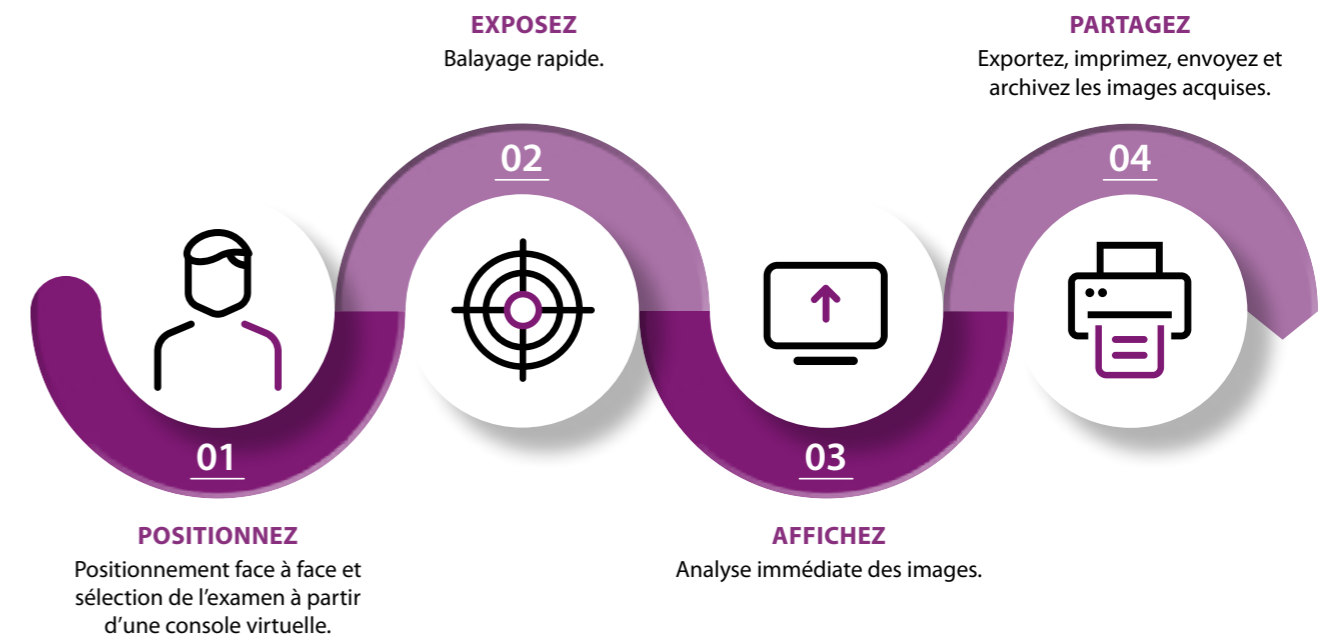

Il améliore la qualité du service clinique, offrant une réponse en temps réel au problème du patient et monitorant son état de santé durant le traitement, sans attentes ou interruptions. Un travail plus fluide pour un patient plus serein.



La connexion aux réseaux DICOM est assurée grâce aux fonctions d'iRYS qui permettent l'impression, l'archivage, la récupération des images et l'interfaçage avec les listes de réservation.

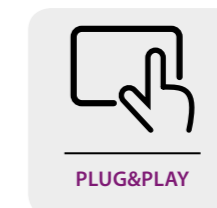

Applications disponibles pour iPad : contrôle à distance et affichage des images, pour un diagnostic rapide et simple. Le paramétrage, l'acquisition et le partage des images sont à portée de main.

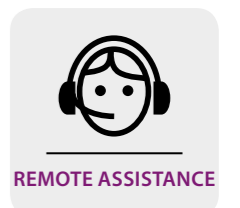

Mises à jour du logiciel, résolution des problèmes et diagnostics du dispositif. La maintenance à distance permet d'intervenir rapidement sans interruptions du travail.

Caractéristiques techniques.

IMAGES 3D	VERSION FOV 10x8	VERSION FOV 13x16
Technologie détecteur	Silicium amorphe - Csl à dépôt direct	
Plage dynamique	16 bit (65 535 niveaux de gris)	
Temps de balayage typique	14,4 s	
Rotation	360°/180°	
Taille du voxel de l'image	Minimum 75 µm	Minimum 68 µm
FOV Diamètre x Hauteur	108 x 80 mm	108 x 50 mm
FOV (Øxh) disponibles	6x6 - 8x6 - 8x8 - 10x6 - 10x8	6x6 - 8x6 - 8x8 - 10x6 - 10x8 10x10 - 13x8 - 13x10 - 13x16 4x4 - 7x6 (eXtended Functionality)
Taille maximum du fichier image typique	495 MB	820 MB
Temps de balayage minimum	6,4 s	3,6 s
Temps d'exposition aux rayons X typique	1,6 s (QuikScan à faible dose) - 8,0 s (Mode SuperHD)	
Positionnement du patient	Servo-assisté : méthode « Scout View »	
Format image	Logiciel exclusif iRYS et DICOM 3.0	
Temps de rendu mini par fichier CB3D	En moyenne 15 s	En moyenne Instantané pour FOV XF 4x4 QuickScan

IMAGES 2D	PANORAMIQUE	CÉPHALOMÉTRIE
Technologie détecteur	CMOS	
Taille des pixels	100 µm	
Plage dynamique	14 bits (16 383 niveaux de gris)	
Rapport signal sur bruit	minimum 74 dB – typique 86 dB	
Hauteur détecteur	148 mm	223 mm
Dimension du pixel de l'image	max: 1470 x 2562	max: 2155 x 2935
Taille maximum du fichier image	8 MB (une image)	14 MB
Temps de balayage typique	6 s – 12,3 s	3,3 s - 9 s
Résolution de l'image théorique	PAN: 6,3 (pixel 80 µm) BITEWING: 7,5 lp/mm (pixel 70 µm)	CEPH: 5,6 (pixel 90 µm)
Format image	TIFF 16 bits, DICOM	
Positionnement du patient	Servo-assisté : 4 guides laser	

GÉNÉRATEUR DE RAYONS X	
Type de générateur	Potentiel constant (DC)
Fréquence	100 -180 kHz
Type d'émission de rayons X	Continue ou Pulsée
Tension anodique	2D: 60 – 85 kV CB3D: 90 kV (Mode Pulsé)
Courant anodique	2 – 16 mA
Temps d'exposition	1 s – 18 s
Tâche focale	0,5 mm (IEC 60336)
Contrôle de l'exposition	Automatique. Technologie MRT (Morphology Recognition Technology)
Compensation de l'absorption de la colonne vertébrale	Automatique (modulation des kV du faisceau de rayons)
Configuration mA et kV	modulée en temps réel pendant l'exposition aux rayons X sélectionnables automatiquement ou manuellement par incréments discrets
Puissance maximum d'entrée anodique continue	42W (1:20 à 85kV/10mA)
Filtration inhérente	2D: >2.5 mm équivalent Al (à 85 kV) 3D: 6.5 mm équivalent Al (à 90 kV)
Blindage aux rayons X intégré derrière le récepteur	conformément à IEC60601-1-3

DIMENSIONS	PAN ET CB3D	AVEC BRAS TÉLÉRADIO
Dimensions opérationnelles mini requises (L x P)	1390 x 1140 mm	1390 x 1800 mm
Dimensions de l'emballage (H x L x P)	1515 x 1750 x 670 mm (modèle de base); 360 x 530 x 1030 mm (bras téléradio)	
Colonne motorisée 2 vitesses, hauteur réglable	1660 - 2450 mm	
Poids	155 Kg – 342 lbs	175 Kg – 386 lbs
Remarques	Parois ou base de support, disponible sur base autoporteuse. Accessible pour les patients à mobilité réduite (fauteuil roulant)	

ALIMENTATION	ADAPTATION AUTOMATIQUE A LA TENSION ET A LA FREQUENCE
Tension Fréquence	115 - 240 Vac, ± 10% monophasée 50 / 60 Hz ± 2 Hz
Absorption maximum du courant aux pics temporaires	20A à 115V, 12A à 240V
Courant absorbé en mode veille	25 Watt

CONNECTIVITÉ	
Connexions	LAN / Ethernet
Logiciel	MyRay iRYS et App iPad
Protocoles pris en charge	DICOM 3.0, TWAIN, VDDS
Nœuds DICOM	Conforme à IHE (Print; Storage Commitment; WorkList MPPS; Query Retrieve)

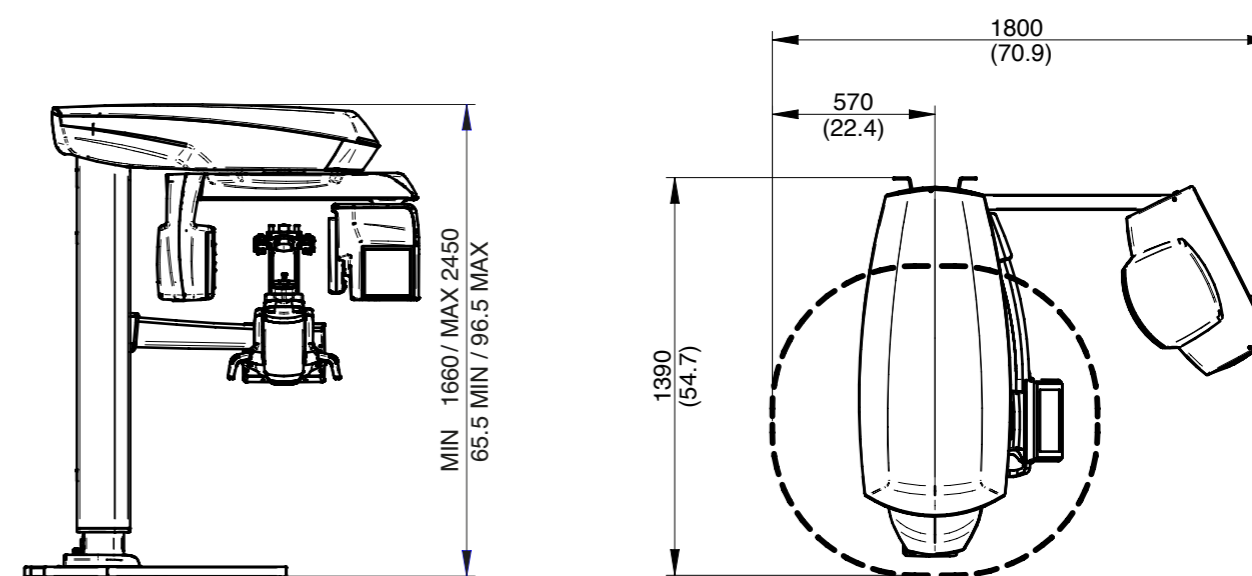

dimensions en millimètres (dimensions en pouces)

MyRay, just right for you.

Société européenne leader pour une gamme complète de solutions d'imagerie dentaire. Pour tous les cabinets dentaires.



RXDC
Appareil radiographique avec technologie HyperSphere.

RXDC
Appareil radiographique avec technologie eXTend.

RXDC
Appareil radiographique haute fréquence.

iRYS et iRYS MOBILE
Powerful imaging software.



X-pod
Système d'imagerie portable.

Zen-X
Capteur intra-oral HD direct USB.

Hy-Scan
Scanner de plaques aux phosphores.

C-U2
Caméra intra-orale HD.



Hyperion X9 pro (13 x 16)
Système d'imagerie 3 en 1 professionnel Full-Touch.

Hyperion X9 (11 x 13)
Système d'imagerie 3 en 1.

Hyperion X5 (10 x 10)
Système d'imagerie 2 en 1 suspendu.



Hyperion X9 pro
Système d'imagerie MultiPAN et CEPH compact professionnel Full-Touch.

Hyperion X9
Système d'imagerie Full HD PAN et CEPH compact.

Hyperion X5
Système d'imagerie MultiPAN suspendu.